

射频卡门禁终端 快速入门指南

版本：1.0 日期：2018.07



1 外观介绍

正面

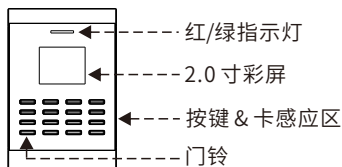

侧面

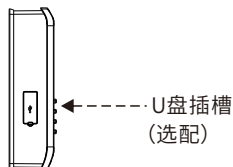

背面

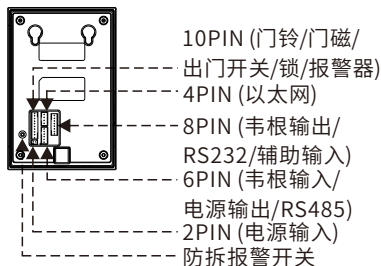

底面

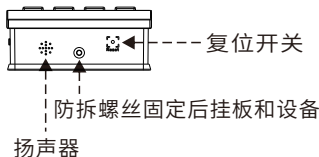

2 注意事项

- 1) 请勿带电操作。
- 2) 推荐使用12V/3A 的电源。
- 3) 请不要将设备安装在阳光直射或潮湿的地方。
- 4) 请阅读接线端子说明,并严格按照规则进行接线。
- 5) 静电比较严重时,请先接地线,再连接其它线,防止静电损坏机器。
- 6) 必须在电锁正负极两端并联配备的 FR107 二极管,以释放电锁在开/关瞬间产生的自感电动势。

3 墙面安装

安装前, 请将排线插入接线端子。

- 1) 将安装模板纸贴于墙上并钻孔。
- 2) 将后挂板固定在墙上。
- 3) 将设备安装在后挂板上。
- 4) 用防拆螺丝固定设备和后挂板。

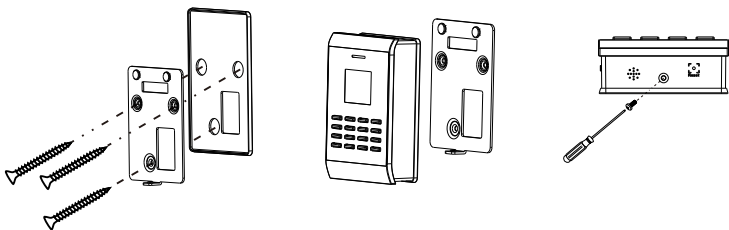

4 门禁系统示意图

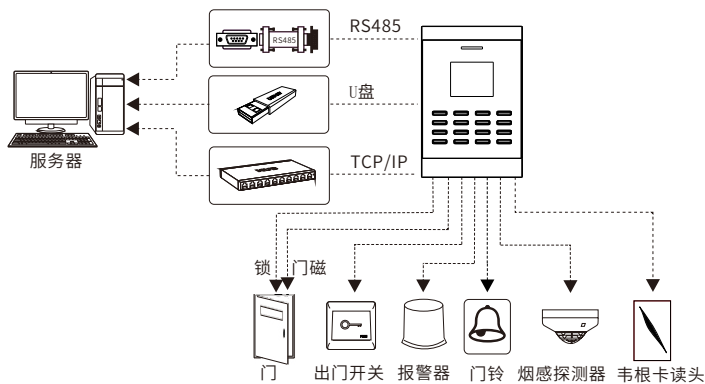

备注: 部分机型不标配U盘功能或韦根输入功能(外接韦根卡读头)。

不同设备, 功能配置不同, 请以拿到的设备实际功能为准!

5 连接电源

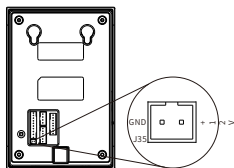

引脚	端子名称	颜色
1	电源输入 +12V	红色
2	地 GND	黑色

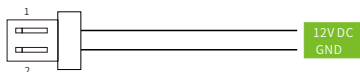

电源推荐: $12V \pm 10\%$, 供电电流大于500mA。

如果和其他设备共用电源, 建议电源的供电电流大于总工作电流。

6 连接门铃 & 门磁 & 出门开关 & 报警器

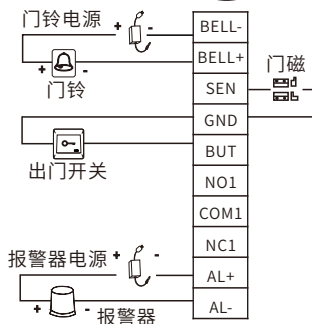
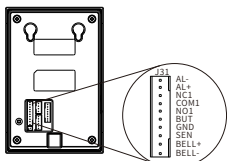

引脚	端子名称	颜色
1	门铃 BELL-	紫色
2	门铃 BELL+	棕色
3	门磁 SEN	白色
4	地 GND	黑色
5	出门开关 BUT	灰色
6	常开端 NO1	蓝色
7	公共端 COM1	红色
8	常闭端 NC1	黄色
9	报警器 AL+	橙色
10	报警器 AL-	绿色

7 以太网连接电脑软件

通过以太网线连接设备和电脑软件，举例说明如下图所示：

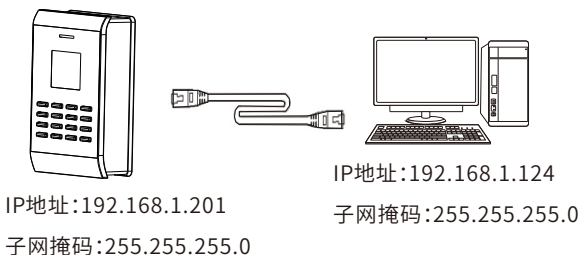

8 连接烟感探测器等

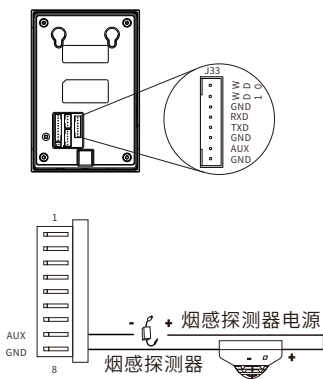

引脚	端子名称	颜色
1	韦根输出 WD0	绿色
2	韦根输出 WD1	白色
3	地 GND	黑色
4	RS232 RXD	灰色
5	RS232 TXD	紫色
6	地 GND	黑色
7	辅助输入 AUX	蓝色
8	地 GND	黄色

辅助输入接口可以外接输出开关量信号的消防探测器，例如上述举例的烟感探测器，除此之外，还可以外接煤气探测器、红外探测器和消防紧急开关等。

9 连接韦根卡读头

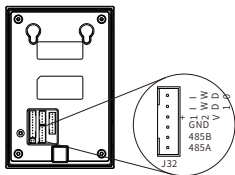

引脚	端子名称	颜色
1	韦根输入 IWD0	白色
2	韦根输入 IWD1	绿色
3	电源输出 +12V	灰色
4	地 GND	紫色
5	RS485 485B	蓝色
6	RS485 485A	黄色

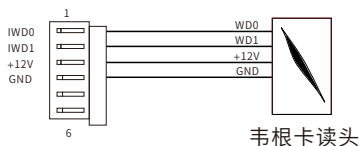

备注:部分机型的标准配置不具韦根输入功能(外接韦根卡读头)。

不同设备所配置的功能不同,请以设备的实际功能为准。

10 主菜单



按[MENU]进入主菜单界面,包括用户管理、门禁设置、通讯设置、系统设置、数据管理和U盘管理。

11 通讯设置

按MENU > 通讯设置, 进入通讯设置界面。



网络设置: 设置本机IP地址 (默认为192.168.1.201)、网关地址 (默认为0.0.0.0) 和子网掩码 (默认为255.255.255.0)。

串口设置: 设置设备与PC机通讯的波特率 (通讯速率)。

连接设置: 设置设备机号和连接密码 (默认为0, 即密码为空)。

韦根设置: 进行韦根功能配置。

12 系统设置

按MENU > 系统设置, 进入系统设置界面。



系统参数: 设置是否开启键盘语音、是否开启语音提示、音量和设备进入定时休眠的时间。

系统信息: 查看记录容量和设备信息。

时间日期: 设置设备的日期、时间和日期格式。

启用签到状态: 设置是否启用签到状态和定时状态转换功能, 以及各考勤状态的自动转换时间。

闹铃管理: 设置闹铃状态、时间和铃声等。

自动检测: TFT屏幕测试、语音测试和实时时钟测试。

恢复全部出厂设置: 将设备内的参数设置全部恢复为出厂设置。(注: 恢复设置时不会清除设备中的人员信息和考勤数据。)

13 门禁设置

按MENU > 门禁设置, 进入系统设置界面。

时间段设置:为设备添加门禁时间段,让其按照已设置的时间段控制门禁。

节假日设置:新增节假日日期,并设置该节假日使用的门禁时间段。

门禁组设置:将用户分组管理,组内成员可以设置个人时间段,也可以使用组时间段。

开锁组合设置:为设备添加开锁组合,并设置该组合使用的门禁组的开门人数。(注:该门禁组的总人数必须为小于或等于5。)

门禁管理参数:设置设备的锁驱动时长(秒)、门磁延时(秒)、门磁开关类型(常开、常闭或无)、门磁报警延时(秒)、错按报警次数(次)、常闭/常开时间段、节假日是否有效。

联动设置:具体设置方法请参见下文“联动设置”。

胁迫报警参数:设置发生胁迫报警时的报警延迟时间(秒)。

反潜设置:设置设备的反潜功能。

恢复所有门禁设置:将所有门禁设置恢复到出厂状态。恢复成功后,将自动重启设备。



联动设置

本设备具有辅助输入功能,设备接收联动信号后,会根据联动设置中设置的联动操作类型,执行相应的联动操作。



按 MENU > 门禁设置 > 联动设置 > 联动设置,进入联动设置界面。

锁控继电器:设备接收到信号后,触发电锁常开。

报警继电器:设备接收到信号后,触发报警器报警。

锁和报警继电器:设备接收到信号后,触发电锁常开,并同时触发报警器报警。

解除联动

设备接收到辅助输入信号后,触发联动动作,此时设备待机界面提示“联动功能启动”。

按 [MENU] 进入主菜单界面,界面提示“是否解除联动?”,按 [OK] 确认,即可解除联动。

解除联动注意事项

1) 解除联动的前提

- 没有拆机事件。
- 门磁已复位。

否则无法解除联动。

2) 如果设备设置了常开/常闭功能,在执行解除联动的操作时,将会出现以下两种情况:

- 当门设置为“常开”时,若在常开时段,解除联动后门会维持常开,只解除报警;若不在常开时段,则会关门并解除报警。
- 当门设置为“常闭”时,解除联动后门将关闭,并解除报警。

14 用户管理

按 MENU > 用户管理,进入用户管理界面。



新增用户:输入工号(最大长度为9位)和密码(最大长度为6位),设置用户权限(普通用户或管理员),以及登记卡。

查找用户:输入工号,按 [OK] 查找该工号对应的用户,并进行编辑、删除和设置用户门禁操作。

记录查询:输入工号和月份,按 [OK] 查询该工号对应的用户在设置的月份的门禁记录信息。

备注:登记卡时,用户根据实际设备的功能,登记ID卡或Mifare卡。

15 用户验证

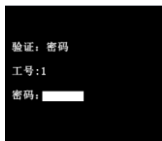
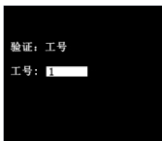

密码验证

输入工号 > 按OK > 输入正确密码 > 按OK,界面提示确认成功。

卡验证

在卡感应区处刷卡，验证成功后，界面显示工号和卡号。

16 数据管理

按 MENU > 数据管理，进入数据管理界面。



删除考勤记录:删除设备中的所有考勤记录。

删除全部数据:删除设备中的所有考勤记录、用户信息和门禁设置。

清除管理权限:清除所有用户的管理权限，即将设备中所有用户的权限设置为“普通用户”。

17 查看门禁报表

- 1) 将设备连接到网络。
- 2) 运行门禁软件，例如 Access3.5 门禁管理系统。
- 3) 将设备添加到门禁软件中，获取设备数据和事件记录，查看门禁事件，导出报表。

备注：关于门禁软件操作，请参阅随附光盘中的《Access3.5 门禁管理系统用户手册》。

18 疑难解答

- 1) 用户验证后出现“非法时间段”提示。
 - 联系管理员，查看用户在该时间段是否有权限开锁。
- 2) 验证通过，但无法开锁。
 - 检查用户权限设置是否合理。
 - 检查锁的接线方式是否正确。
- 3) 当设备被拆除时，将发出报警信号触发报警器报警，同时界面也会出现“机器被拆除”的提示。（需外接报警器才会响起报警鸣声）
 - 要解除报警状态，请重新安装好设备。

