

# ZKTeco 门禁考勤产品安装规范

## 目录

一、 门禁考勤产品布线常用线缆 .....	2
二、 常见门禁一体机接线图.....	6
三、 常见门禁控制器接线图.....	9
四、 电磁锁安装规范.....	13

北京中控智慧科技发展有限公司

网址：www.zksps.com 电话：010-81359550





# 一、门禁考勤产品布线常用线缆



产品分类	线材用途	线材规格	简单描述	最大传输距离	样品图片
门禁控制器	220V 电源线	RVV3*1.5	三芯线，且线芯面积不低于 1.5 mm <sup>2</sup>		
	RS485 通讯线	RVVSP3*0.75	带屏蔽层的三芯双绞线，线芯面积不低于 0.75 mm <sup>2</sup>	1000m	
	TCP/IP 通讯线	CAT5E	8 芯带屏蔽层双绞网线	100m	
	12V 电源线	RVV2*0.5	两芯线，且线芯面积不低于 0.5 mm <sup>2</sup>	1.5m	
	Wiegand	RVVSP6*0.5	六芯线，带屏蔽层且线芯面积不低于 0.5 mm <sup>2</sup> (如果使用可以切换韦根格式的读头则需预留 7	100m	

			芯线)		
门禁控制器	电锁	RVVSP2 *0.75	带屏蔽层的两芯线，且线芯面积不低于 0.75 mm <sup>2</sup> (电锁带门磁反馈需 RVVP4*0.75)	50m	
	RS485 读头	RVVSP4 *0.75	带屏蔽层的四芯双绞线，线芯面积不低于 0.75 mm <sup>2</sup>	采用控制器供电时为 100m,读头单独供电，只接 RS485 信号线到控制器时可达 1000m	

备注：（1）上表中传输距离为理论最大传输距离仅供参考，实际传输距离受安装环境和线材影响，以实际为准。

（2）一台 AP105 可以给一台控制器加两把锁供电。（理论值，仅供参考）

门禁一体机考勤机	RS485 通讯线	RVVSP3*0.75	带屏蔽层的三芯双绞线，线芯面积不低于 0.75 mm <sup>2</sup>	
	TCP/IP 通讯线	CAT5E	8 芯带屏蔽层双绞网线	
	Wegand 输出线	RVVP3*0.5	三芯线，带屏蔽层且线芯面积不低于 0.5 mm <sup>2</sup>	
	12V 电源线			
	控制线			
	门铃线			
报警输出线				
电锁	电锁控制		带屏蔽层的两芯	
门磁	门磁信号线			

普通开门按钮	开关信号线	RVVP2*0.75	线, 且线芯面积 不低于0.75 mm <sup>2</sup> (电锁带门磁反 馈需 RVVP4*0.75	
红外开门按钮	电源及 开关信 号线	RVV4*0.5	四芯线, 线芯面 积不低于 0.5 mm <sup>2</sup>	
读卡器	Wegand 输 出线	RVV6*0.5	六芯线, 且线芯 面积不低于 0.5 mm <sup>2</sup>	
	RS485 输出 线	RVVSP4*0.5	四芯带屏蔽层线, 线芯面积不低于 0.5mm <sup>2</sup>	

## 二、常见门禁一体机接线图

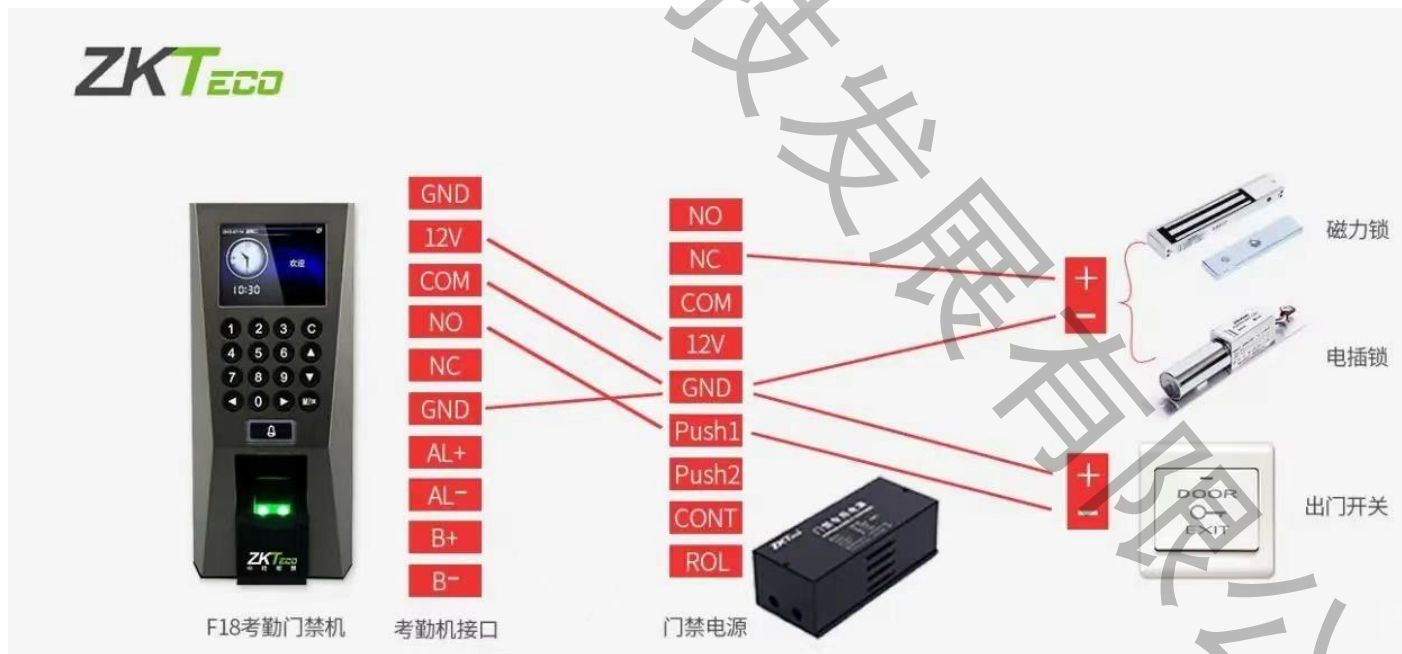

# 门禁专用电源控锁接线图

## 布线要求:

**接220V交流电:**必须选用2\*1.0平方毫米(或1.0以上)电源线。

**接电锁线:**必须选用2\*1.0平方毫米(或1.0以上)电源线,当走线距离超过5米还要加粗。

除电锁和220V交流之外,其余全部用网线。

## 开关 (两根线不分正负)



交流  
220V

门禁电源

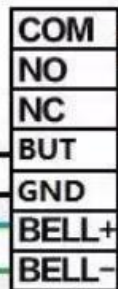
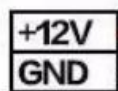
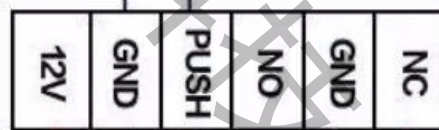

出门按钮

门铃

(两根线不分正负)

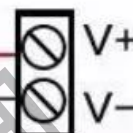

电插锁

(红线接NC,黑线接GND)



磁力锁

(红线接NC,黑线接GND)

## 一体机电源控锁带遥控器接线图

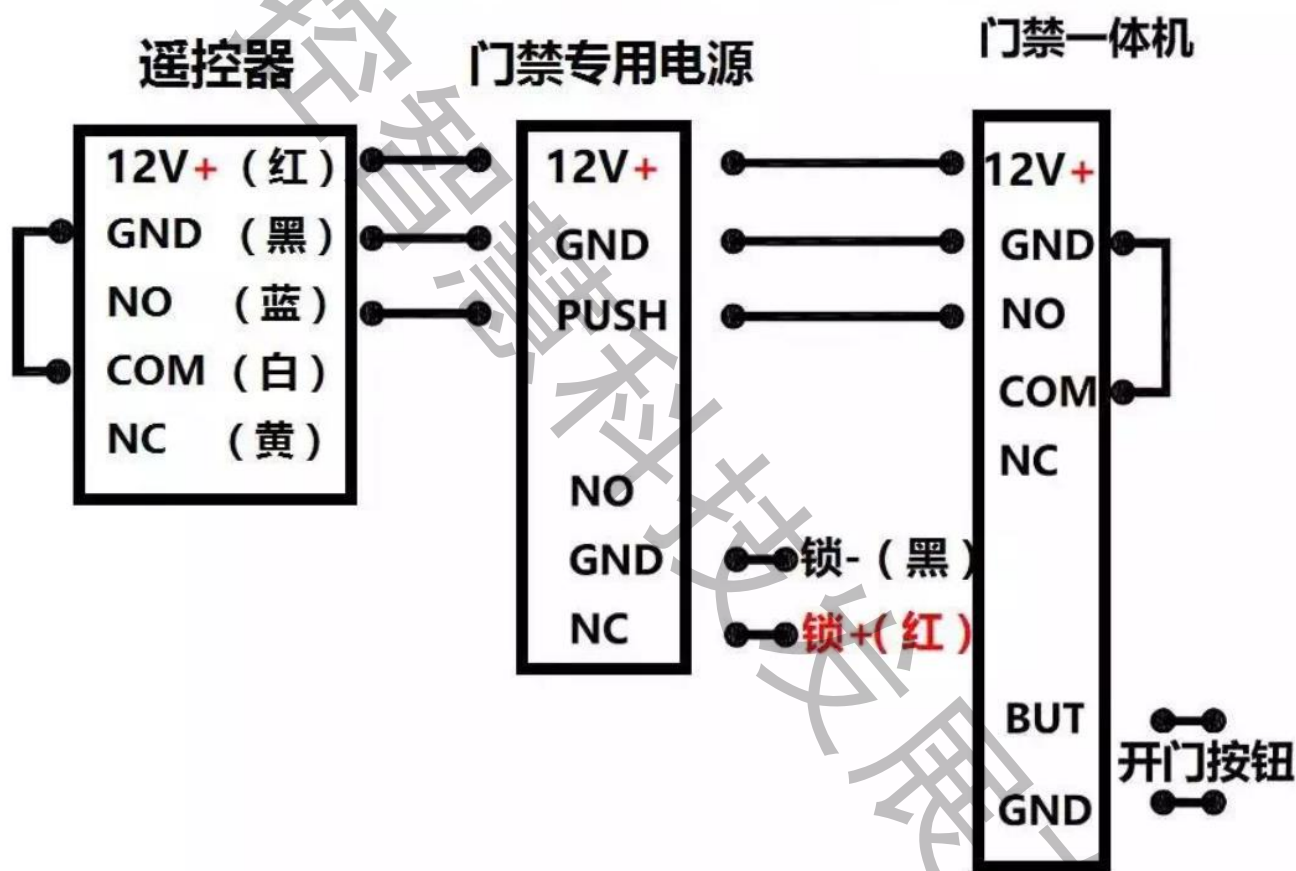



### 三、 常见门禁控制器接线图



# C3-200接线图

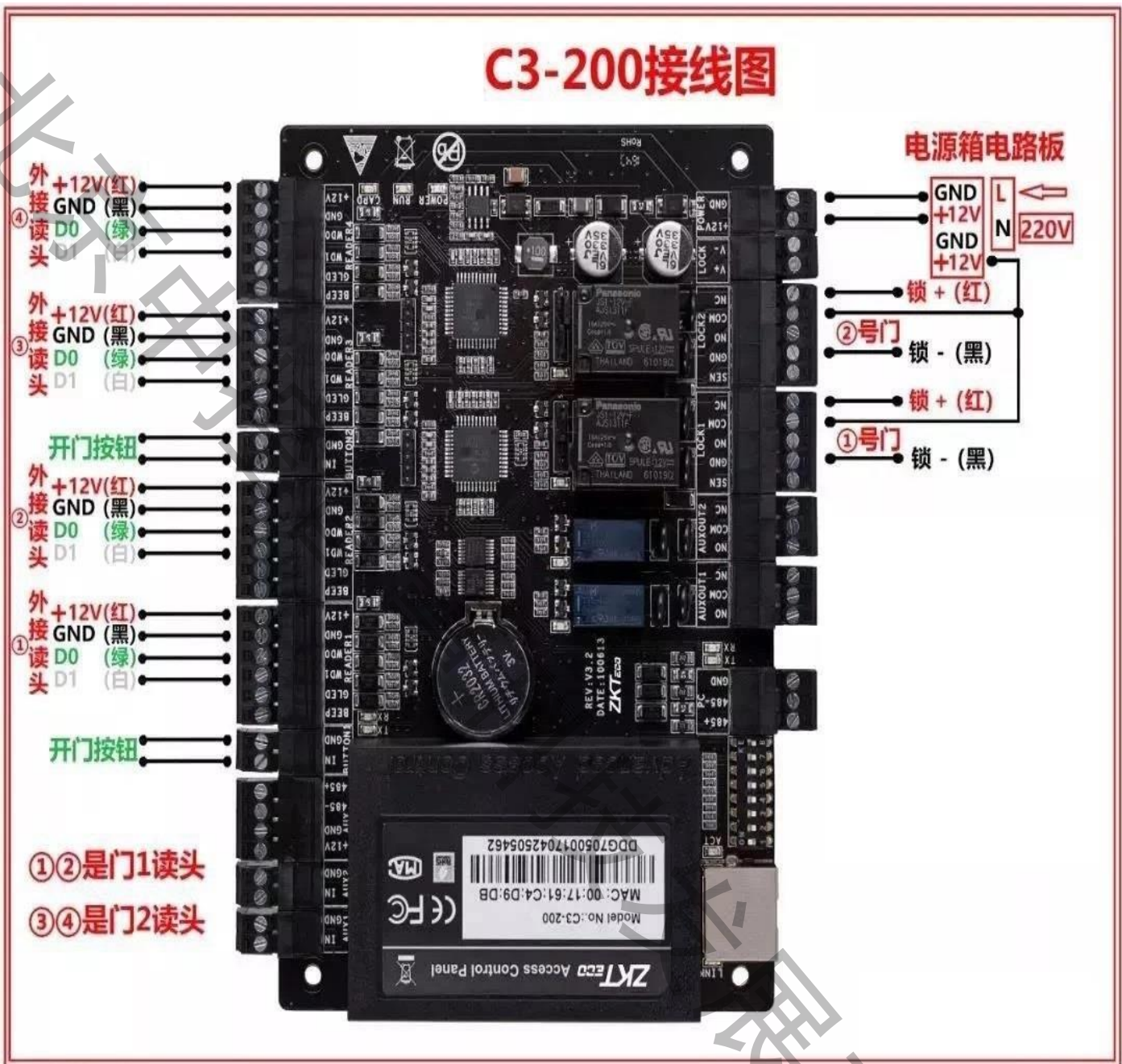

## K2-200接线图

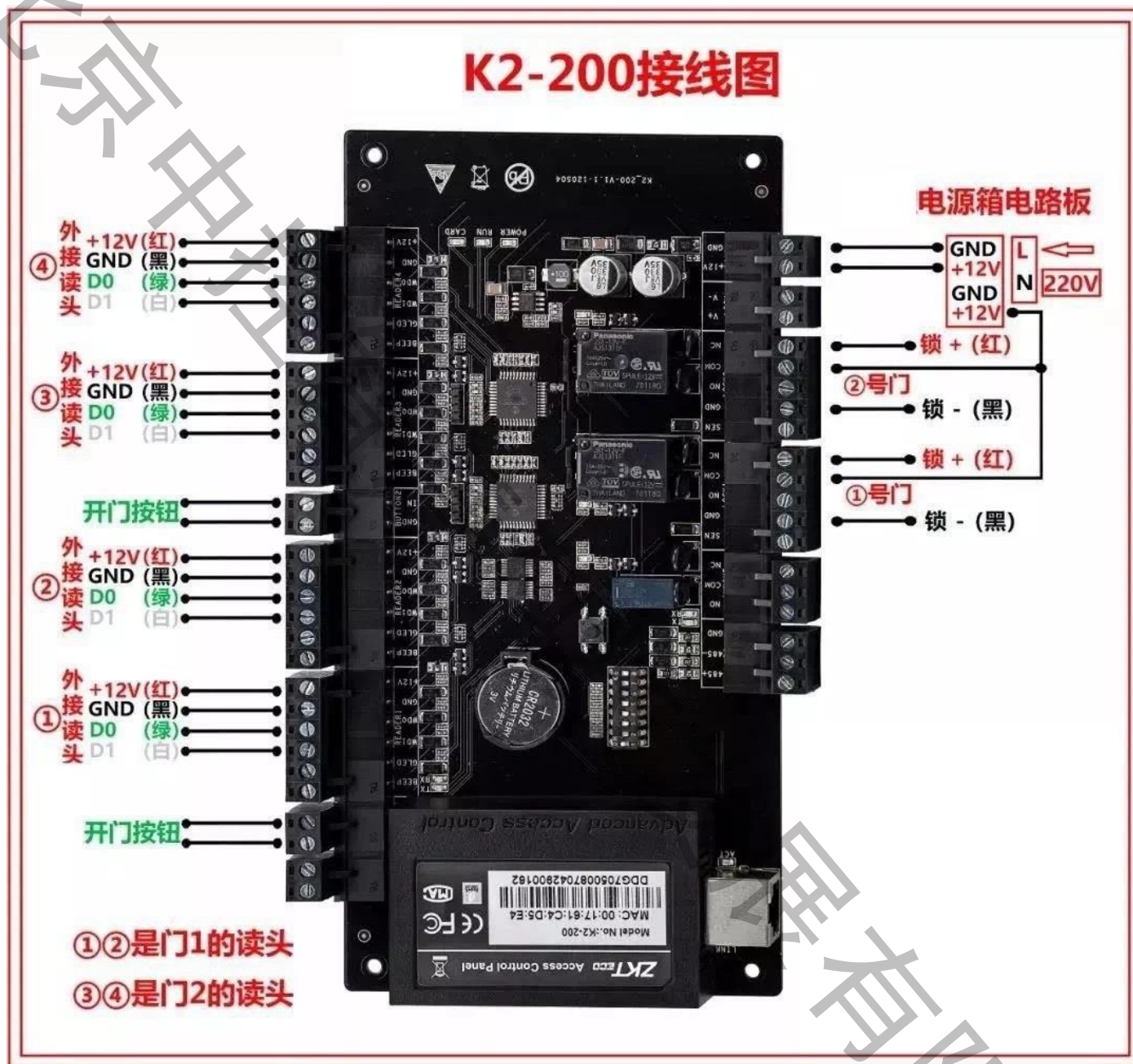

# INBIO160带报警信号接线图

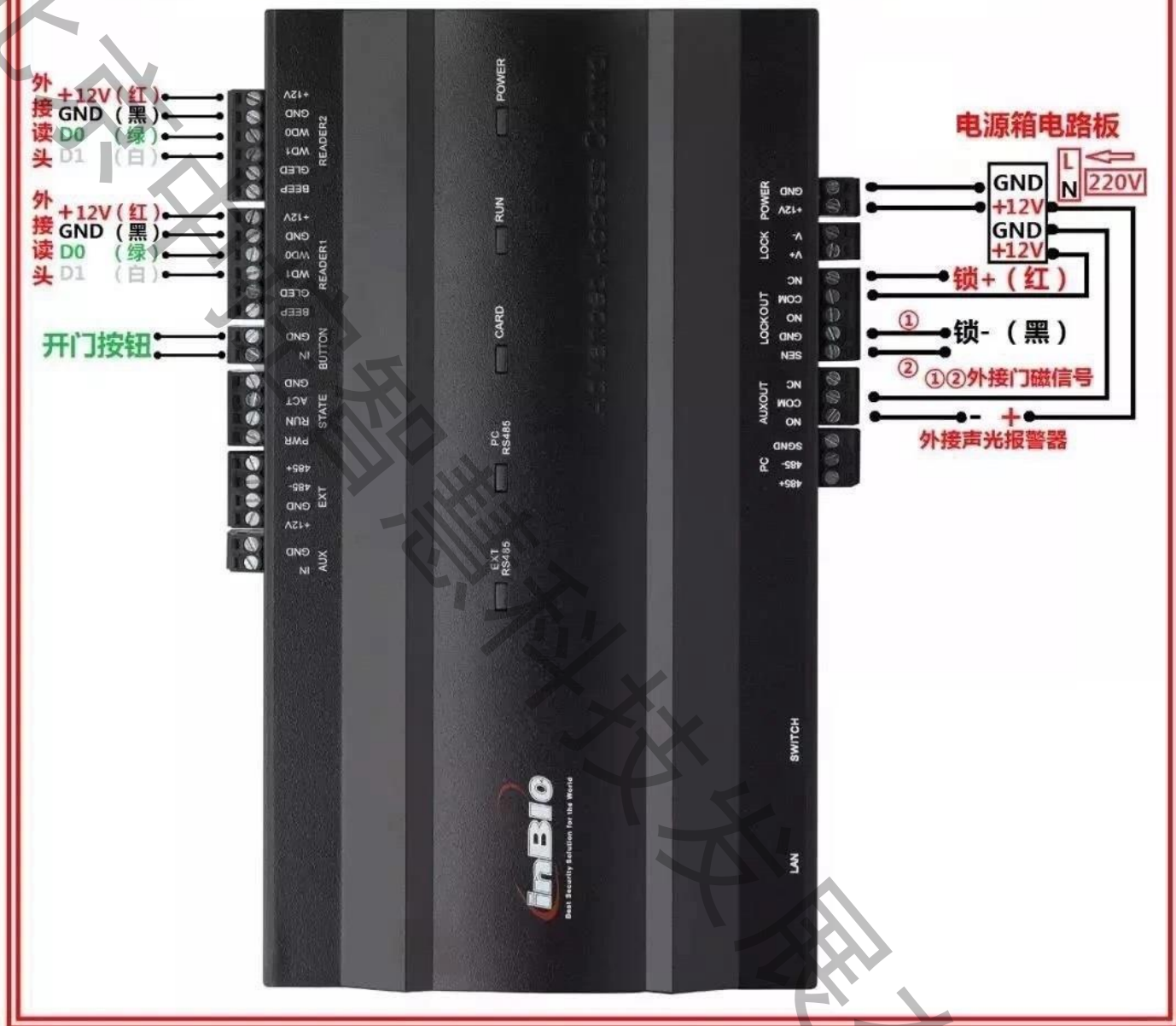

## 四、电磁锁安装规范

外开门的表面安装方法

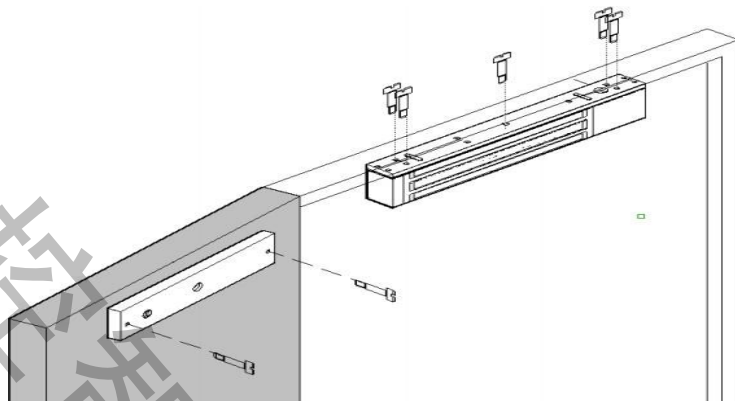

窄门框外开式木门和金属门（门框比较窄没办法适合磁力锁吊装的要求。只能选用 L 型支架）

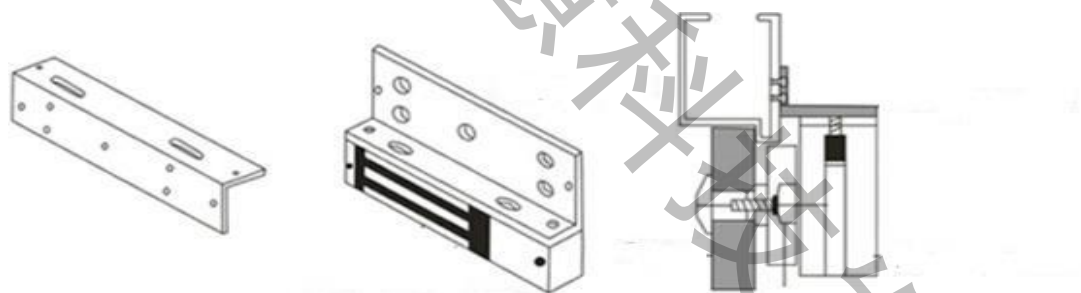

### 外开门（需L型支架）

- 1, 装锁A位置宽度大于4.5cm以上。
- 2, 吸片与门之间要安装吸片胶垫。
- 3, 磁力锁安装在室内（门只能往外开）
- 4, 安装方法参考左图。

内开门表面安装 (ZL 型支架)

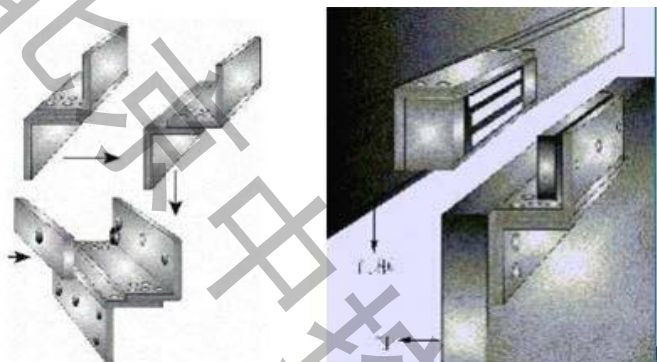

**内开门 (需L+Z型支架)**

- 1, 装锁A位置宽度大于4.5cm以上。
- 2, 吸片与门之间要安装吸片胶垫。
- 3, 磁力锁安装在室内 (门只能往内开)
- 4, 安装方法参考左图。

无框玻璃门的安装方法 (U 型门夹)

