



广告道闸

安装指南

版本：1.0 日期：2017.03

ZKTECO
中 控 智 慧

尊敬的用户：

您好!

非常感谢您选择了我公司为您精心制造的新型广告道闸,使我们有机会为您提供服务。为充分发挥本产品的优良性能,请您在使用之前详细阅读本手册。

本手册的主要内容,包括该产品的主要性能优势,产品规格及其结构参数,控制部分的接口说明,现场安装调试说明,以及产品的配件清单等,通过阅读本手册,可以让您更加清楚地了解本产品的构造特点,使用要求及其注意事项,以确保道闸的安全使用,延长使用寿命。同时,本手册还特别详细地介绍了产品在安装使用过程中可能出现的问题,并详细分析了出现问题的原因,对此提供相应的解决方案,解除您在使用本产品的过程中一些困扰。除此之外,我们还在手册中为您介绍了我公司其他系列产品的规格和结构参数,为您的使用提供一个更加方便的参考选择机会。

与此同时,我们也希望您在使用我们产品的过程中,能够为我们提出更好的建议,我们将会为您提供专业化、全方位的服务。最后,再次感谢您使用本公司为您精心制造的产品,并希望我们能有更多的机会为您提供服务!

目 录

1.	产品尺寸及其接线说明.....	1
1.1.	规格参数.....	1
1.2.	控制板接线图.....	2
2.	安装说明.....	3
2.1.	安全岛制作要求.....	3
2.2.	道闸固定.....	4
2.3.	闸杆安装说明.....	5
3.	道闸调试说明.....	7
3.1.	主杆平衡调试.....	7
3.2.	翻板垂直调试.....	7
3.3.	弹簧拉板挂钩孔位调试.....	8
3.4.	时控开关调试.....	8
4.	故障分析与处理.....	9
5.	使用与维护说明.....	10
5.1.	使用说明.....	10
5.2.	维护说明.....	10

1. 产品尺寸及其接线说明

1.1.规格参数



图 1.1



图 1.2

1.2.控制板接线图

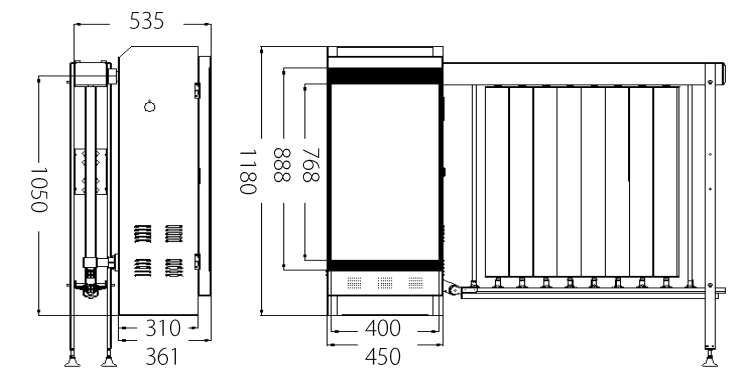

图 1.3

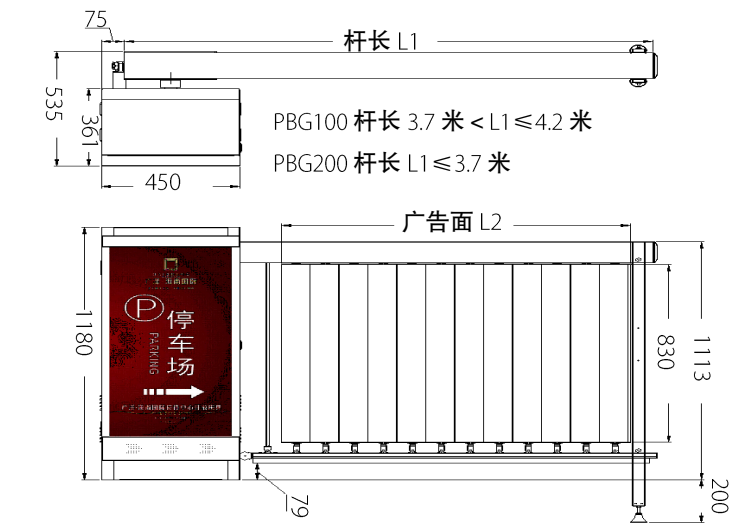
2. 安装说明

2.1.安全岛制作要求

1. 在做安全岛之前,先用木板做一个 600mm*500mm*200mm 的模型。
2. 在定位的时候,先要考虑道闸的摆放方向,广告灯箱的朝向。
3. 观察周边的环境。
 - 道路的路基是否结实,沥青路面一定不能安装;
 - 考虑杆子的高度和长度是否有足够的空间;
 - 尽量避开一些下水沟、排水沟井盖之类。
4. 在路基上面最少打四颗 M20 膨胀螺丝,保证安全岛和路基不会脱离,再放两条直径 25 的线管,强弱电分开。线管要用弯管器折弯,要露出安全岛 100mm (如图 2.1)
5. 将安全岛模型放在中间,然后将拌好的混凝土浇灌到模型里,安全岛表面要处于水平状态(如图 2.1)
6. 待安全岛完全干透,即可安装。

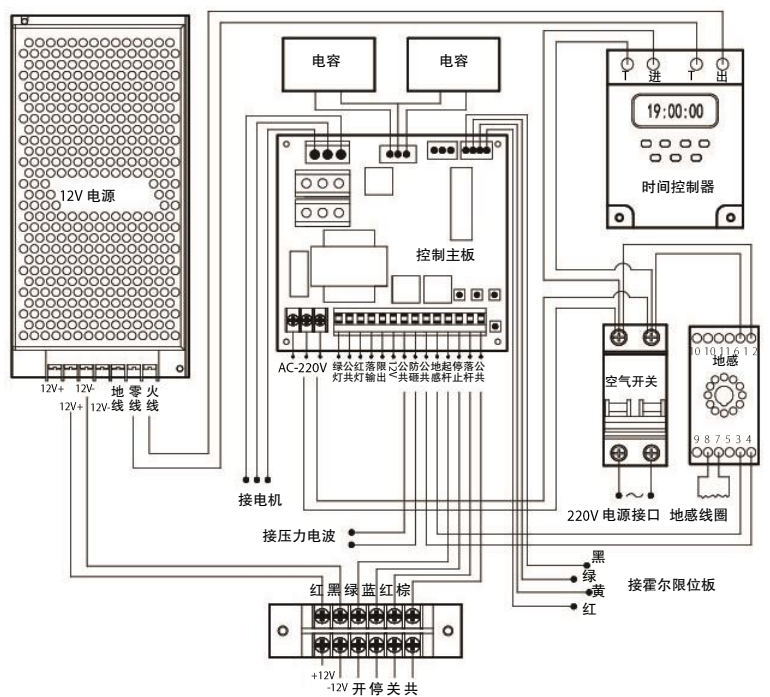

图 2.1

安装提示

- 水泥墩大小：500（长）*500(宽)*200(高);
- 浇筑水泥墩前在地面上打四个 M16*200 的膨胀螺栓，距离为 450*350 以免水泥墩与地面脱离;
- 浇筑水泥墩后，将放四个 M16*200 的膨胀螺栓，距离为 260*160，露出水泥墩面 70mm;
- 两条四分穿线管要露出地面 100mm，强电与信号线分开。

2.2.道闸固定

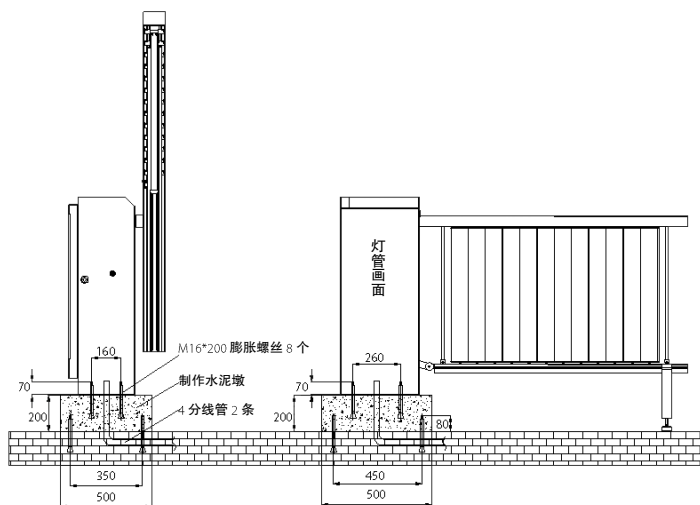
将道闸竖直安放在安全岛上，打开道闸门，用大头笔在固定板上的孔画好固定螺丝的位置，将广告道闸移开用 M20 的冲击钻头打好固定螺丝，但注意安装位置下的线管别打到，在用 M16 的膨胀螺丝固定闸机，每个螺丝上一定要装垫片，簧垫，固定好闸机后，闸机一定要抹布擦干净，保持清洁。

2.3. 闸杆安装说明

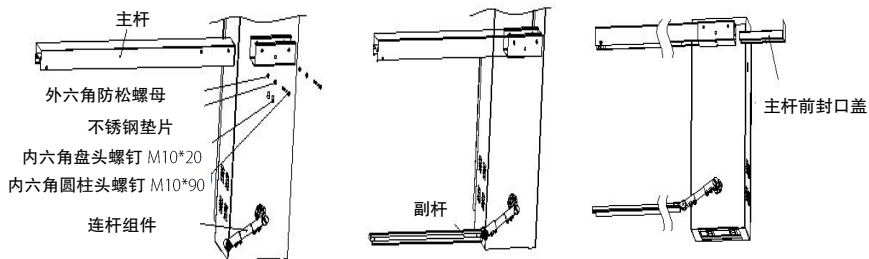

1. 机箱固定好后，把带有木方的主杆插进杆把，用 M10*90 内六角螺钉和垫片、弹片、螺母固定好；将闸杆 LED 线，通过主轴孔，引进道闸。
2. 用 M5*20 的内六角螺钉和蝶形螺母将连杆组件固定在机箱背面对应的孔位。

3. 将副杆连接到连杆的活动端，并用 M8*10 的盘头螺钉固定住。

4. 把主杆上两边灯条的电线从主轴的孔穿进去接到电路板上，把主杆前封口盖的前面两片钣金对准主板的支座卡槽插进主杆，在杆把下面用 M10*20 盘头螺钉固定。

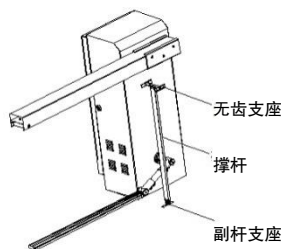

注：装进去时两个啮合的齿轮一定要箭头对箭头

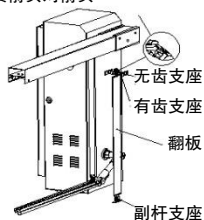

主板后封口盖固定板
主板上顶板

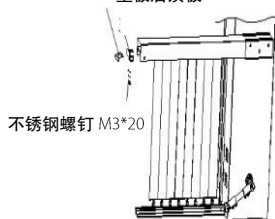

5. 将无齿插座插入撑杆的转轴上，对准主杆尾部的插槽，把两个无齿插座往主杆里插直至顶到前封口盖的两片钣金。
6. 将副杆支座沿副杆插槽插入到副杆前端，直到顶到副杆前封口板钣金，然后将撑杆下端的孔位和副杆支座的孔位对齐，用副杆前销轴与销钉紧固。

7. 把有齿支座和无齿支座插进翻板的转轴中，箭头对准方向，将两个支座从主杆尾部的卡槽往里插，有齿支座一定要在往里插的右边，同时翻板下边的副杆支座也要插进副杆的卡槽里，然后把整个翻板往机箱方向推，直到顶紧下一个无齿支座，后面的翻板全部按此方法操作。

8. 翻板都安装好后，把主杆后顶板沿主杆插槽从主杆尾部插入主杆直至顶紧支座，然后将主杆封口盖固定板插入主杆，用 M3*20 的螺钉、弹垫和平垫固定。

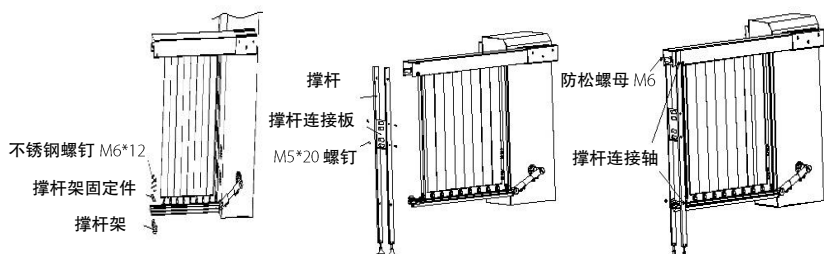

9. 将撑杆架固定件沿副杆插槽从副杆尾部插入副杆，直至顶紧副杆支座，然后将撑杆架套入副杆并使其螺孔和撑杆架固定件的螺孔对齐，再用 M6*12 的螺钉固定。

10. 将两根撑杆用撑杆连接板连接起来，并用 M5*20 的螺钉固定，再在撑杆的孔上塞入塑胶塞。

11. 把连接好的撑杆穿入主杆和副杆并使他们的孔位对齐，然后用两根撑杆连接轴插入对应的孔位，再在轴的两端用 M6 的防松螺母固定。

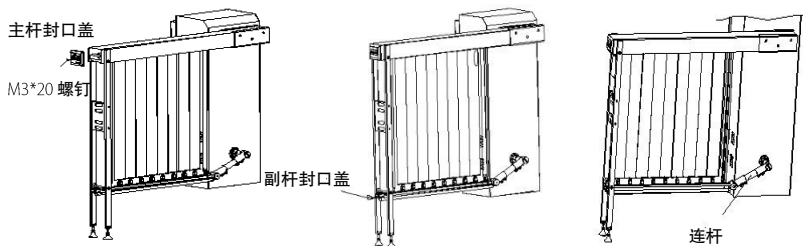

12. 将主杆封口盖对准主杆末端的插槽插入主杆，然后用 M3*20 的螺钉锁紧。

13. 将副杆封口盖对准副杆末端的插槽插入副杆，然后用 M6*12 的螺钉固定。

14. 通过连杆连接件调节把撑杆调垂直。

3. 道闸调试说明

3.1.主杆平衡调试

将道闸全部组装好后，若主杆不平衡，可以先调节限位，再调节连杆：

1.限位调节方法：主杆偏高，拐臂没有和圆柱头顶到，（如红色箭头地方），可以微调限位板上磁铁以不顶到圆柱为限，限位调好还偏高，再调节连杆。

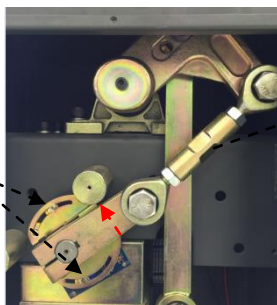

2.连杆调节方法：用扳手把连杆两端螺母拧松或者是把连接杆拧松，再调节连杆直到平衡，调节完后再把两端螺母拧紧。

图 3.1

3.2.翻板垂直调试

站到离道闸 5 米外距离，观察道闸翻板是否垂直，也可以通过看翻板之前的水平线来确定是否水平（图 3.2），若翻板往左或往右偏离，我们可以通过调节副杆连杆长度来调节（图 3.3），调好后再把四颗螺丝拧紧。



图 3.2



图 3.3

3.3. 弹簧拉板挂钩孔位调试

道闸杆长在 3.2 米以下，弹簧拉板应装在 1 号孔位上超出的部分就按照 (图 3.4) 上来安装弹簧拉板的挂孔的位置。



图 3.4

3.4. 时控开关调试

1. 按“取消/恢复”键四次取消键盘锁定功能，“a”消隐。
2. 按“校时”键、“校分”键、“校星期”键调整时间为当前时间，设置后再按“时钟”键确定，液晶显示屏将显示当前时间。
3. 按一下“定时”键，液晶显示屏左下方出现“1 ON”字样（表示第一次开启时间），再按“校时”、“校分”、“校星期”，输入所需开启的时间和星期。
4. 再按一下“定时”键，液晶显示屏左下方出现“1 OFF”字样（表示第一次关闭时间），再按“校时”、“校分”、“校星期”，输入所需关闭的时间和星期。（只需设置一组时间，按“时钟”就可以了。要设置多组时间，继续按“定时”显示屏左下方将依次显示（2 ON、2 OFF....8 ON、8 OFF），参考以上步骤设置其余各组的开关时间，总共可以设置 8 组。设置好以后，按“时钟”键显示当时时间。
5. 按“自动/手动”键，可直接开、关电路，要让时控自动工作时，应先按此键将显示屏下方的箭头调到“关”位置，然后再按此键将显示屏下方的箭头调到“自动”位置，这样时控开关才能按设定的时间工作，实现自动控制。

4. 故障分析与处理

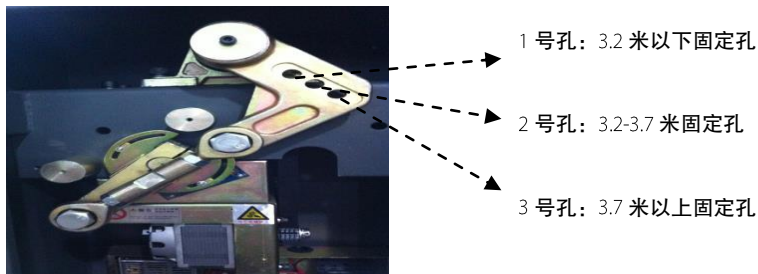
➤ 杆子在上升或下降过程中抖动很严重

原因：道闸弹簧调节的偏紧或偏松

处理方法：

- 在下杆过程中杆子抖动，用扳手把弹簧上螺母拧紧些。
- 在上杆过程中杆子抖动，用扳手把弹簧上螺母拧松些。

➤ 杆子不停的自动升降

原因：地感太灵敏

处理方法：

- 把地感灵敏度拨到低档位。
 - 地感线圈位置和杆子的距离比较近。
 - 两条地感引线是否紧密双绞。
- 按主板按键可以升降，按遥控器没反应

原因：遥控器和道闸板码不匹配

处理方法：把遥控器和道闸板的码学习一下。

➤ 杆子在水平或垂直状态下，按主板按钮、遥控器都无反应

原因：电机由于惯性原因，可能冲过限位，导致电机卡死

处理方法：

- 先把道闸断电，然后用摇把把电机摇动 10 圈后，拔掉摇把，再上电试试。

原因：限位板已坏或者限位板线短路

处理方法：

- 检查限位板上面两个指示灯是否全亮，全亮证明限位板已坏或者限位板线短路，可以根据实际原因进行维修。

5. 使用与维护说明

5.1. 使用说明

- 使用前必须检查电源电压是否与本产品相符,即 $220V \pm 10\%$,为了考虑到有些地区存在欠压现象,电压低至 $180V$ 时仍保持可靠的工作性能。
- 当需要打开闸杆时,按一下控制器或遥控器上的“起杆”键,此时闸杆会自动起杆,到位后自动停止。
- 当需要关闭闸杆时,按一下控制器或遥控器上的“落杆”键,此时闸杆会自动落杆,到位后自动停止。
- 在落杆过程中,如遇有车辆及行人通过可按“起杆”键,闸杆会马上往起杆方向运行,或按“停止”键,闸杆会中断运行。(注:在正常运行时请不要按“停止”键)
- 停电时若闸杆处于水平状态;可将道闸机箱门打开,用摇手将杆抬起。来电后,直接按“落杆”键,闸杆会自动落杆,恢复正常使用。

5.2. 维护说明

- 应经常用柔软的细布,擦除机箱表面的灰尘,油污,保持机箱表面的清洁。
- 定期检查控制板的接线部位是否有松动,接触不良等,保持控制设备处于通风干燥的地方,切勿水洗和浸水,以确保其性能的稳定,提高产品使用寿命。
- 定期检查闸机各连接部位和运动部位的连接情况,对松动的紧固件进行紧固。
- 定期检查平衡弹簧,确保弹簧无断裂或者裂纹的现象。
- 定期检查减速器是否有漏油等不良的现象。
- 定期检查系统保护地连接情况,确保系统保护地接触可靠。

全国免费技术咨询热线：4006-900-999

广东省东莞市塘厦平山188工业大道26号中控智慧产业园

广东省深圳市龙岗区坂田五和大道北中控智慧大厦

厦门市集美区软件园三期B02栋20层

www.zkteco.com

